

BOB

S
H
E

ultis

G I G



DESIGNED BY
SÉRGIO BATISTA



G I G

Formas puras e elegantes incorporam o conforto e a praticidade em uma única peça. O estofado Gig foi pensado especialmente para os espaços de varanda, sua estrutura de alumínio juntamente com a trama de corda náutica empregam design e personalidade à esta peça única.



ESTRUTURA

Estofado com estrutura metálica de alumínio fixa com solda e rebites metálicos, garantindo a resistência e estabilidade do produto e evitando rangidos e imperfeições. O assento é composto por camadas de espuma soft envoltas por uma manta de espuma ecosoft, garantindo maciez e toque suave, permitindo uma sensação única de conforto e aconchego ao sentar. As almofadas do encosto são preenchidas com fibra poliéster, com um toque aveludado e suave.

ACABAMENTOS/ REVESTIMENTOS

Acabamentos e revestimentos disponíveis de acordo com a tabela de preços. É uma grande variedade de acabamentos e revestimentos para compor peças únicas.

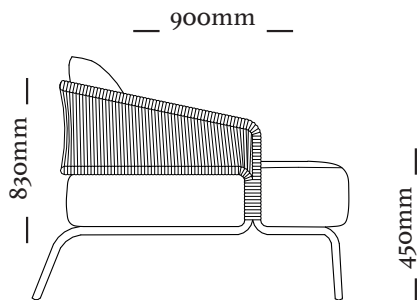
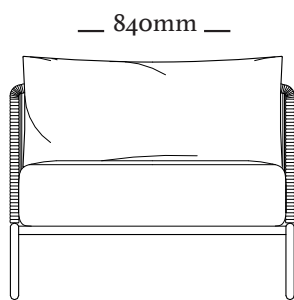

*Poltrona
Armchair
840x900x830mm*

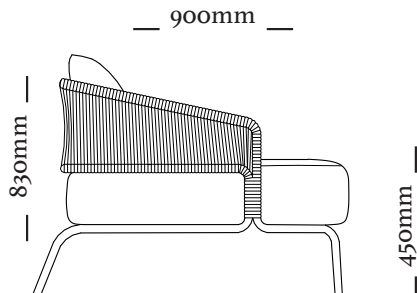
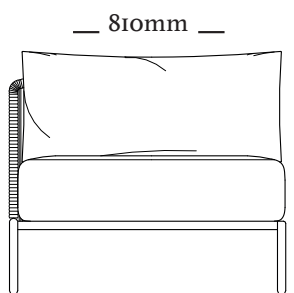

*Módulo com 1 braço
1 arm module
810x900x830mm*

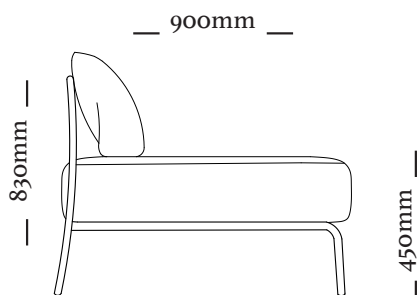
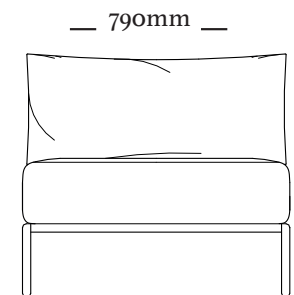

*Módulo sem braços
1 arm module
790x900x830mm*

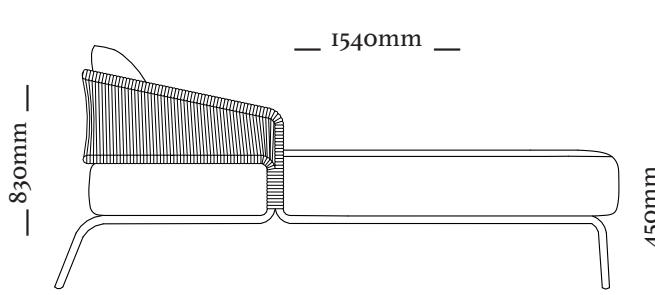
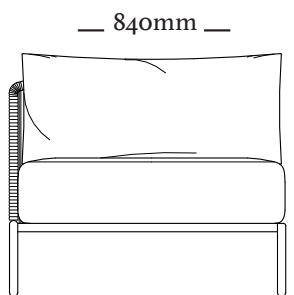

*Chaise Longue
com 1 braço/ 1 arm
810x1540x830mm*

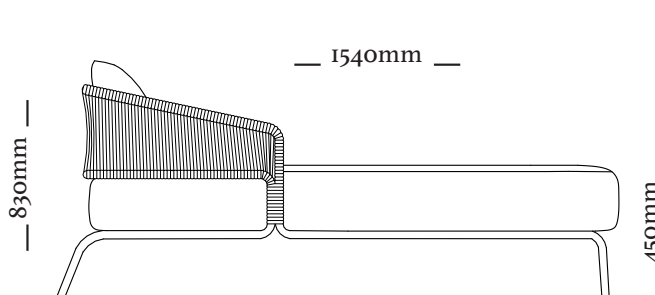
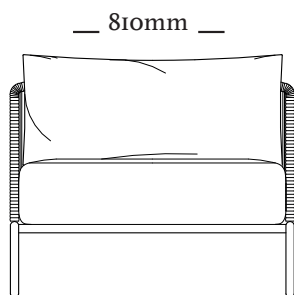

*Chaise Longue
com 2 braços/ 2 arms
810x1540x830mm*



uultis

B R I I 6 , D O I S I R M Ã O S

R S | B R A S I L

5 1 3 5 6 4 8 3 8 2

U U L T I S . C O M

C O N T A T O @ U U L T I S . C O M

